

Digitalize o  
código QR



# Safescan 2485-SC

## Contadora e Classificadora de Valor de Notas

### Manual do Utilizador



## Versão impressa

---

[Clique aqui](#) para abrir uma versão imprimível do manual no idioma seleccionado.

## Introdução

---

Obrigado por adquirir a contadora de notas Safescan 2485-SC. Para uma utilização e manutenção corretas, recomendamos que leia atentamente este manual do utilizador.

### Nota importante

---

Caso o equipamento seja alterado de qualquer forma ou utilizado de uma maneira diferente daquela para a qual foi concebido no momento da entrega, o fornecedor do equipamento não se responsabiliza por quaisquer ferimentos ou danos causados a pessoas ou ao equipamento. Se as condições de utilização do equipamento forem alteradas, o fornecedor deverá ser contactado; caso contrário, a declaração de conformidade será invalidada.

## Instruções de segurança

---

- Coloque a máquina sobre uma superfície plana e estável.
- Não coloque a máquina em ambientes com pó ou sujidade.
- Utilize a capa de proteção contra o pó fornecida quando a máquina não estiver em utilização.
- Não coloque a máquina sob luz solar direta nem perto de fontes de calor ou aparelhos de ar condicionado.
- Ligue sempre o dispositivo a uma tomada elétrica com ligação à terra.
- Utilize apenas o cabo de alimentação fornecido.
- Temperatura de funcionamento 15-35 °C / 59-95 °F.
- Humidade de funcionamento 30-80% HR.
- Não utilize a máquina no exterior.
- Não exponha a máquina a líquidos.
- Esta máquina contém peças rotativas. Nunca toque nas partes móveis quando a máquina estiver ligada.
- Certifique-se de que não entram objetos estranhos (moedas, cliques, agrafos) na máquina; estes podem bloquear as partes mecânicas e os sensores, causar danos ou avarias e invalidar a garantia.
- Mantenha joias, cabelo comprido, gravatas e outros objetos soltos afastados durante a utilização da máquina.
- Nunca desmonte a máquina.
- Para evitar risco de choque elétrico, não toque no cabo de alimentação com as mãos molhadas.
- Desligue o dispositivo da tomada antes de o mover para outra posição.
- Ao desligar o equipamento da tomada, segure sempre na ficha; nunca puxe pelo cabo.

## Visão geral do produto e conteúdo da embalagem

---

### Frente

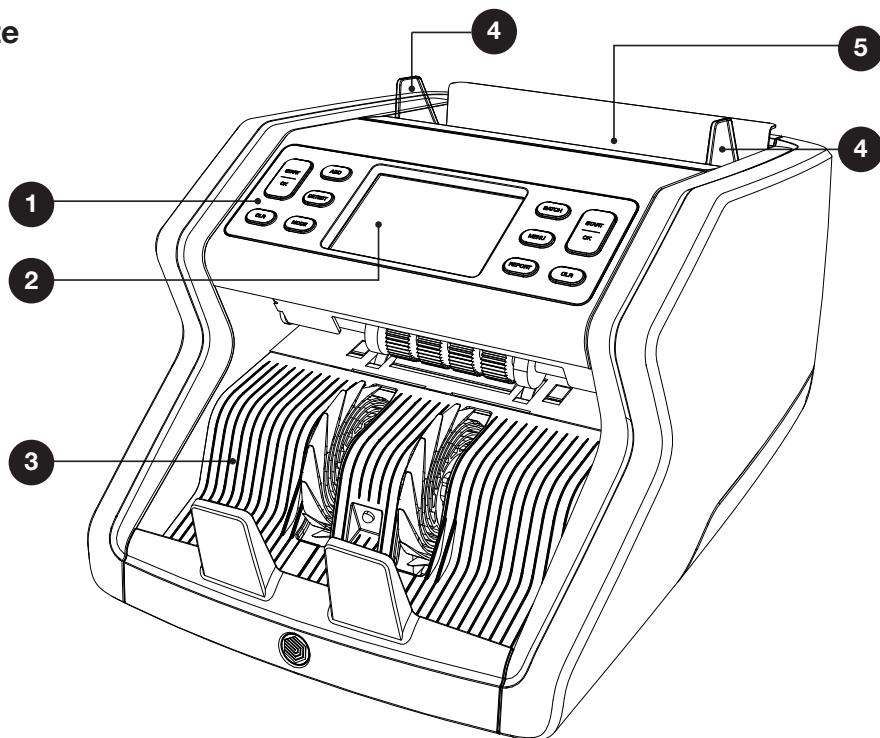

1. Painel de controlo
2. Ecrã tátil LCD
3. Empilhador
4. Guias de notas
5. Alimentador

## Traseira

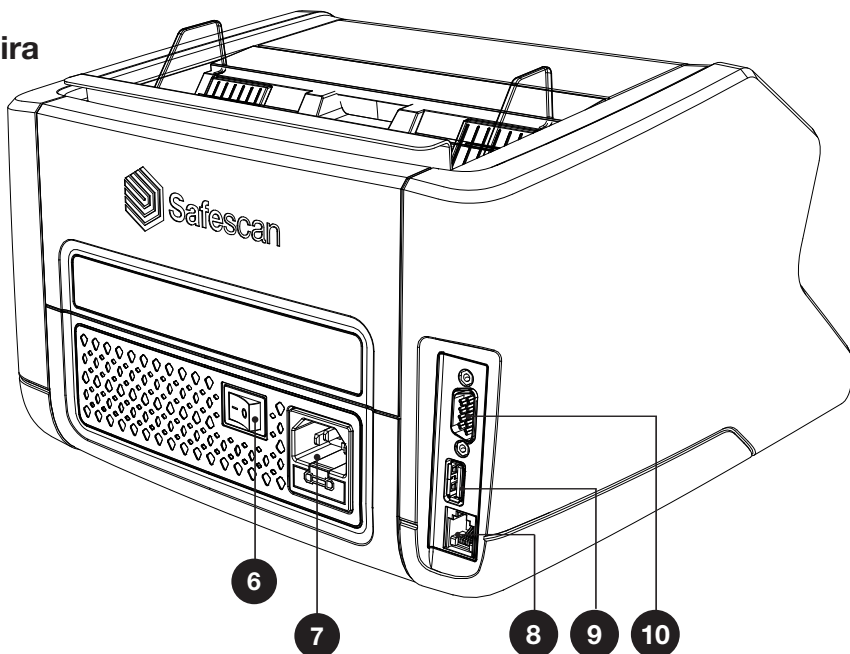

- 6. Interruptor de alimentação
- 7. Conector de alimentação elétrica
- 8. Conector para ecrã externo (RJ-12)
- 9. Porta de atualização (USB-A)
- 10. Porta de impressão (RS-232)
- 11. Guia de início rápido
- 12. Capa de proteção contra o pó
- 13. Cabo de alimentação
- 14. Escova e pano de limpeza
- 15. Conjunto de celebração\*

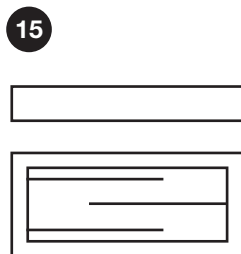
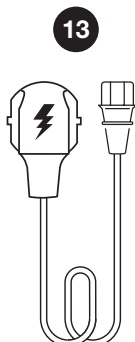
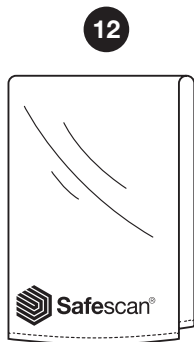







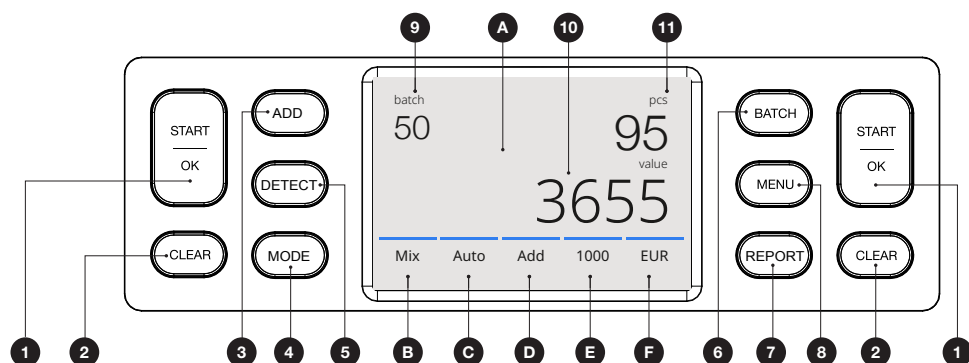

\*Armazene itens de calibração. Use apenas sob a supervisão do suporte Safescan.

## Configurar a sua máquina

1. Remova a película de proteção do ecrã LCD.
2. Ligue o cabo de alimentação à tomada elétrica.
3. Ligue o dispositivo utilizando o interruptor de alimentação.
4. A contadora de notas irá iniciar. Selecione um idioma tocando no ecrã e confirme a seleção do idioma no ecrã seguinte.
5. O dispositivo efetuará um autoteste, durante o qual serão apresentados a versão do software e o número do produto. Após a conclusão bem-sucedida do autoteste, a máquina solicitará a leitura do código QR para obter a aplicação Safescan. Após pressionar [OK], o ecrã de contagem será aberto e o dispositivo estará pronto a utilizar.

## Botões e ecrã tátil



<b>Nr.</b>	<b>Botão</b>	<b>Descrição</b>
1.		Iniciar contagem / Confirmar seleção (no MENU)
2.		Limpar resultados da contagem
3.		Função Adição Ligada/Desligada (ADD adiciona os resultados de várias contagens ao total.)
4.		Abrir menu do modo de contagem
5.		Abrir menu de deteção. (Selecionar moeda/ tipo de deteção)
6.		"Abrir menu de Lote (no menu LOTE: Ciclo: 100 - 50 - 25 - 20 - 10 - Desligado)"
7.		Abrir relatório de resultados da contagem com interface de envio e impressão
8.		Abrir menu do utilizador

<b>Nr.</b>	<b>Botão</b>	<b>Descrição</b>
<b>A</b>		Abrir menu rápido
<b>B</b>		Abrir menu do modo de contagem
<b>C</b>		Início automático da contagem Ligado/Desligado
<b>D</b>		Função Adição Ligada/Desligada (ADD adiciona os resultados de várias contagens ao total.)
<b>E</b>		Abrir menu de velocidade de contagem
<b>F</b>		Abrir menu do tipo de detecção
<b>9.</b>		Número de lote selecionado

<b>Nr.</b>	<b>Botão</b>	<b>Descrição</b>
<b>10.</b>		Valor total das notas contadas
<b>11</b>		Número de notas contadas

## Primeira utilização

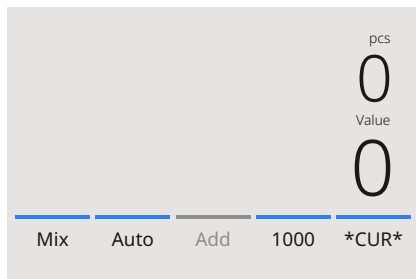

### 1. O dispositivo inicia, por predefinição, com as seguintes definições:

- A. Tipo de deteção: CUR  
(Reconhecimento automático de moeda)
- B. Modo de contagem: MIX
- C. Início automático: LIGADO
- D. Modo Adição: DESLIGADO
- E. Velocidade de contagem: 1000

### 2. Prevent unnecessary counting errors.

Organise your banknotes by stacking them neatly from the smallest to the largest denomination. Place the stack on the hopper with the largest banknotes facing upwards. Gently push the banknotes back to start the counting process. Ensure the stack is evenly aligned, with the back straight and the notes centred. Carefully use your hands to guide the banknotes during counting to prevent them from slanting or shifting.

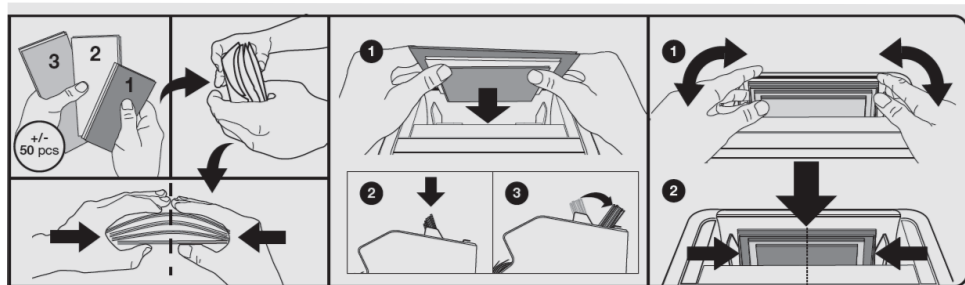

- Quando as notas são colocadas no alimentador, a máquina inicia automaticamente a contagem.

**Nota:** Prima **[AUTO]** no ecrã para desligar esta função.

- Quando o dispositivo deteta uma nota suspeita durante a contagem, a máquina para, emite um sinal sonoro e apresenta uma mensagem de erro. A última nota contada no empilhador é a nota suspeita. Retire esta nota e prima **[Start/OK]** para continuar a contagem.

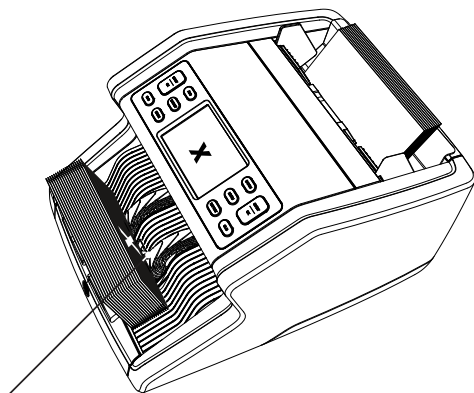

**Nota suspeita**

- Após concluir a contagem, os resultados são apresentados no ecrã.

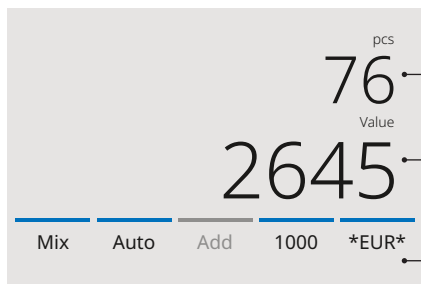

**Número total de notas**

**Valor total contado**

**Moeda detetada automaticamente**

6. Prima o botão **[REPORT]** para visualizar os resultados detalhados da contagem, especificados por denominação.

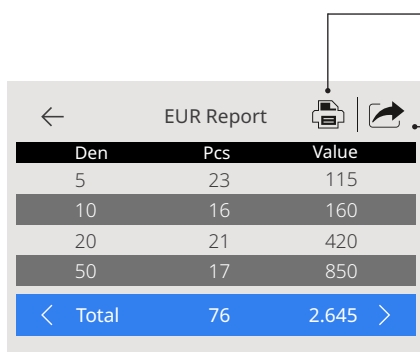

Den	Pcs	Value
5	23	115
10	16	160
20	21	420
50	17	850
< Total	76	2.645 >

Prima **[PRINT]** no ecrã para imprimir os resultados da contagem\*.

Prima **[Send]** no ecrã para enviar os resultados da contagem para a aplicação Safescan.

\* **Recomendamos a utilização da impressora opcional Safescan TP-230.**

## Envio dos resultados da contagem para a aplicação Safscan

Para enviar os resultados da contagem para a aplicação Safescan, a aplicação deve estar instalada no seu smartphone. Para transferir a aplicação, leia o código QR ou toque no botão **Get SafescanApp** abaixo.

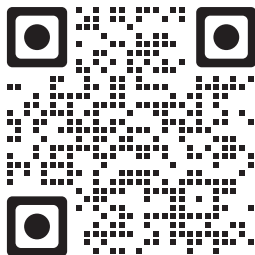

Digitalizar código QR



Digitalizar código QR

EUR Report		
Den	Pcs	Value
5	23	115
10	16	160
20	21	420
50	17	850
< Total	76	2.645 >

1. No ecrã do relatório, prima **[Send]**.

A. Se ainda não tiver sido estabelecida uma ligação anterior, o dispositivo apresentará um ID do Dispositivo juntamente com instruções. Este ID do Dispositivo é utilizado para identificar o seu equipamento na aplicação Safescan.

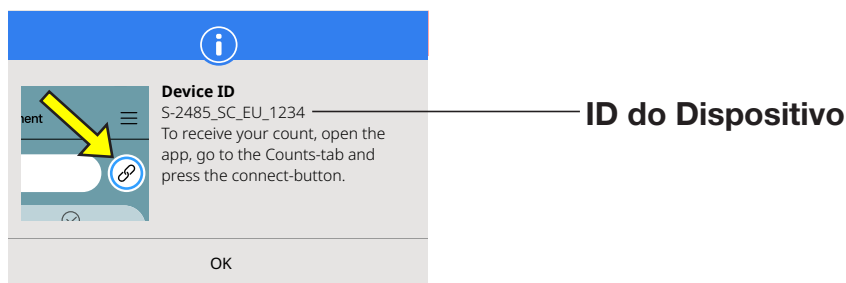

B. Se já existir uma ligação ativa durante a sessão atual, os resultados da contagem serão enviados diretamente para a aplicação Safescan.

**Nota:** A aplicação mantém uma ligação ativa com o dispositivo durante 10 minutos. Sempre que novos resultados de contagem são enviados, o temporizador de 10 minutos é reiniciado.

## Selecionar um tipo de deteção

1. Para seleccionar ou alterar o tipo de deteção atual, prima o indicador de moeda no canto inferior direito do ecrã tátil ou prima o botão **[DETECT]** no painel de controlo. O menu de deteção será aberto.

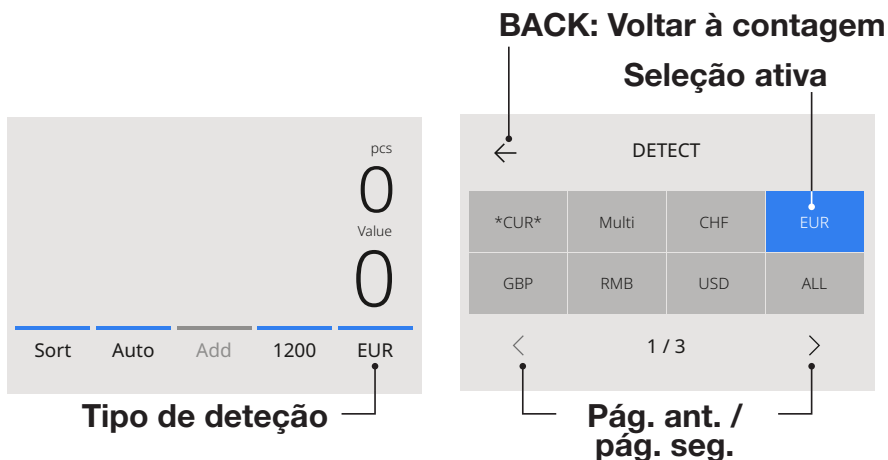

2. O menu de deteção contém vários blocos de seleção. O tipo de deteção ativo é apresentado num bloco de cor azul. Utilize os botões **[LEFT]** e **[RIGHT]** para alternar entre as páginas do menu de deteção. Basta tocar no bloco correspondente à moeda ou ao método de deteção pretendido no ecrã para a sua contagem.

**Nota:** A seleção de um tipo de deteção determina os modos de contagem disponíveis.

## Explicação dos tipos de deteção disponíveis

Deteção	Descrição	Explicação da utilização
<p><b>*CUR*</b></p> 	<p>As moedas disponíveis no dispositivo são reconhecidas automaticamente.</p>	<p>Com <b>*CUR*</b> selecionado, não é necessário selecionar manualmente a moeda antes da contagem. Basta colocar as notas na máquina. A primeira moeda detetada será automaticamente selecionada como a moeda ativa da contagem.</p>
<p><b>EUR, USD, GBP</b> e outras moedas disponíveis no dispositivo.</p> 	<p>Contagem de notas de uma moeda específica.</p>	<p>Selecione as moedas no menu <b>DETECT</b>. As notas de outras moedas serão consideradas suspeitas.</p>

Deteção	Descrição	Explicação da utilização
ALL	Contagem por peças sem qualquer deteção de contrafação.	Selecione <b>ALL, UV, MG ou UV+MG</b> para efetuar a contagem por peças de moedas que não estão disponíveis no dispositivo.
UV	Contagem por peças com deteção UV.	
MG	Contagem por peças com deteção MG.	
UV   MG	Contagem por peças com deteção UV + MG.	

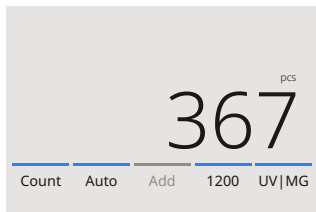

## Selecionar um modo de contagem

---

1. Prima o tipo de modo no canto inferior esquerdo ou prima o botão **[MODE]** no painel de controlo. O menu de modos será aberto.

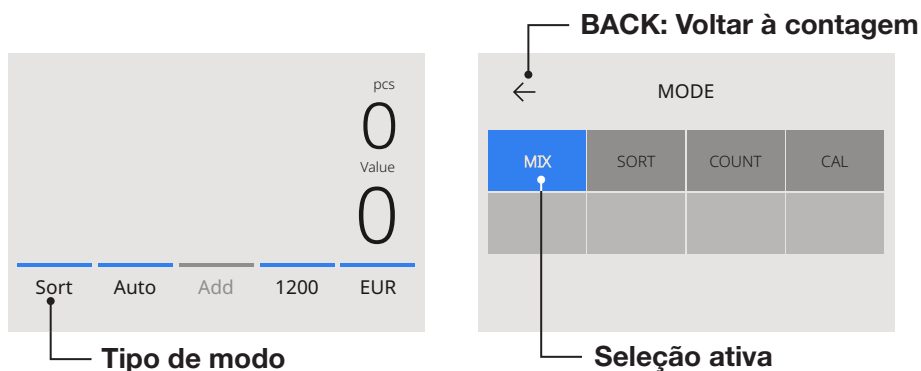

2. O menu de modos contém vários blocos de seleção. O tipo de modo ativo é apresentado num bloco de cor azul. Os tipos de modo disponíveis são determinados pelo tipo de deteção ativo. Basta tocar no tipo de modo pretendido para a sua contagem.

## Explicação dos modos de contagem disponíveis

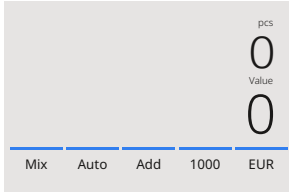
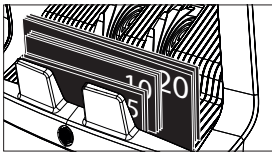
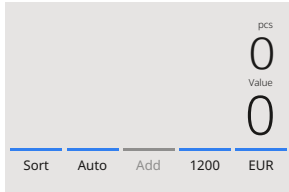
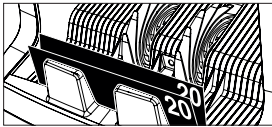
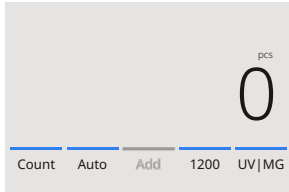
Modo	Função principal	Explicação do modo
<p><b>Mix</b></p> 	<p>Contagem do valor e do número das denominações das notas.</p> 	<p>Contagem do valor e do número de denominações ordenadas e não ordenadas da moeda selecionada. Se a deteção “MULTI” estiver selecionada, é possível contar até 3 moedas em simultâneo.</p>
<p><b>Sort</b></p> 	<p>Contagem do valor e do número das notas, separando diferentes denominações.</p> 	<p>Contagem do número de notas ordenadas por denominação. As denominações diferentes da primeira nota contada são rejeitadas.</p>
<p><b>Count</b></p> 	<p>Contagem do número de notas.</p>	<p>Contagem do número de notas sem verificar as dimensões ou o valor das notas.</p>

## Selecionar a velocidade de contagem

Prima a indicação da velocidade de contagem no ecrã tátil para abrir o menu Velocidade. O menu de velocidade apresenta as velocidades de contagem disponíveis de acordo com o modo de contagem e a definição de deteção selecionados.

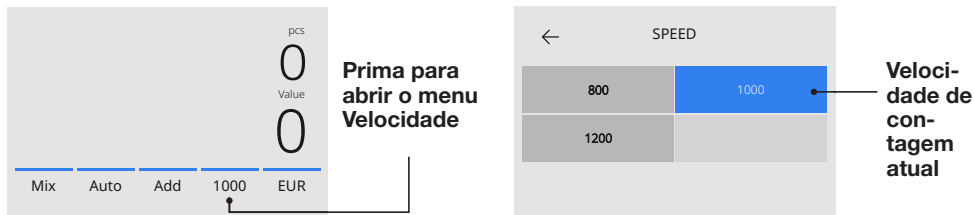

## Função Adição

Utilize a função Adição para somar os resultados de várias contagens ao total. Prima **[ADD]** na parte inferior central do ecrã de contagem ou prima o botão **[ADD]** no painel de controlo. A barra acima de ADD ficará azul quando a função estiver ativada.

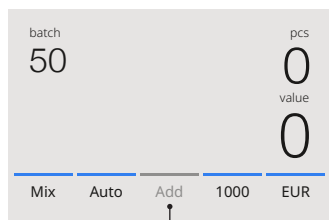

Prima para ativar o modo ADD

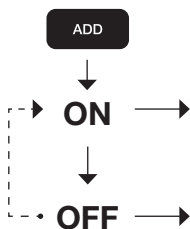

Os resultados da contagem são adicionados ao resultado anterior.

O resultado da contagem anterior é apagado quando uma nova contagem é iniciada.

## Contagem por lotes

A função de lote é utilizada para criar maços com um número igual de notas. Prima [BATCH] para abrir o ecrã de introdução do lote. Por predefinição, o número do lote está definido como 100.

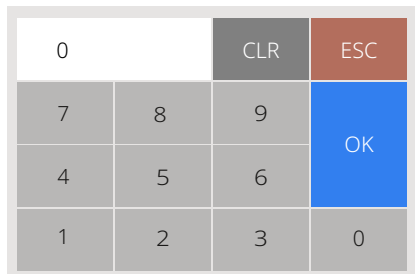

1. Introduza o número de lote pretendido no ecrã tátil e prima **[OK]** para confirmar. Ou prima repetidamente o botão **[BATCH]** para alternar entre os números de lote predefinidos.
  - Prima [CLR] para limpar a introdução.
  - Prima [ESC] no ecrã tátil para sair do ecrã de introdução do lote.

2. No ecrã de contagem, o número do lote é apresentado.

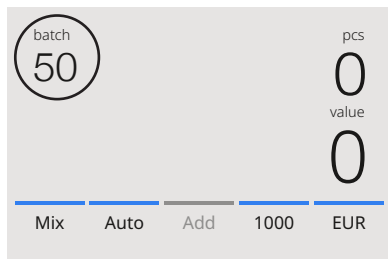

3. Coloque um maço de notas no alimentador. O dispositivo irá parar automaticamente a contagem quando o número do lote for atingido.

**Nota:** Quando o número do lote não for atingido, o dispositivo emitirá um sinal sonoro.

## Início automático da contagem

Com a definição 'Auto' ativada, a máquina inicia automaticamente a contagem quando as notas são colocadas no alimentador. Com 'Auto' desativado, é necessário premir o botão **[START]** para iniciar a contagem.

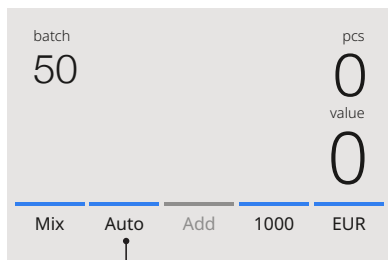

Press to activate 'Auto'matic count start

## Relatório de contagem

Utilize o ecrã de relatório para visualizar os resultados da contagem de moedas.

Voltar à contagem

Imprimir resultados

Den	Pcs	Value
5	23	115
10	16	160
20	21	420
50	17	850
< Total	76	2.645 >

Pág. ant. /  
pág. seg.

Enviar resultados

1. Após terminar uma contagem, prima **[REPORT]** para visualizar os resultados da contagem.
2. O ecrã de relatório apresenta a quantidade e o valor por denominação, bem como o valor total.
3. Prima **>** para percorrer a(s) página(s) seguinte(s) dos resultados.
4. Prima 'Print' para enviar os resultados da contagem para uma impressora.
5. Prima **[Send]** para enviar os resultados da contagem para a aplicação Safescan.
6. Prima **<** para sair do ecrã de relatório e regressar ao ecrã de contagem.

## Mensagens de erro das notas

Quando o dispositivo deteta uma nota suspeita durante a contagem, a máquina para, emite um sinal sonoro e apresenta uma mensagem de erro. A última nota contada no empilhador é a nota suspeita. Retire esta nota e prima **[Start/OK]** para continuar a contagem. Conte novamente a nota para garantir que a nota suspeita é corretamente detetada.

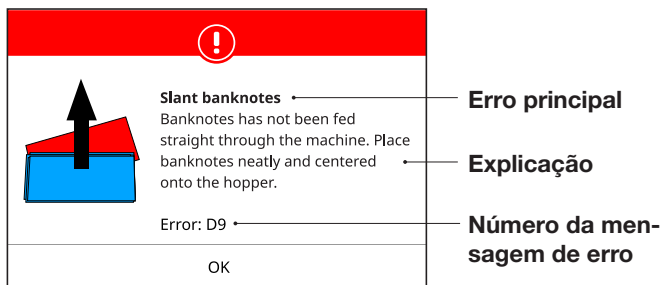

Podem ser apresentadas várias mensagens. Estas mensagens podem ocorrer durante o arranque ou durante a contagem. O ecrã de mensagem de erro apresenta o erro principal, a explicação e solução, bem como o número da mensagem de erro.

## Mensagens de erro das notas

---

Error	Cause	Solution(s)
<b>UV, MG, IR, IMAGEM IN-COMPLETA, DISTORÇÃO DE IM-AGEM, IM-AGEM NÃO RECONHECIDA</b>	<ul style="list-style-type: none"> <li>- A nota é considerada suspeita.</li> <li>- Os sensores podem estar sujos ou obstruídos por pó.</li> <li>- A imagem ou as características UV e IR integradas das notas podem tornar-se mais fracas quando a nota é antiga, muito utilizada ou quando foi acidentalmente lavada."</li> </ul>	<ul style="list-style-type: none"> <li>- Conte novamente a nota para confirmar se a nota suspeita é corretamente detetada.</li> <li>- Siga o procedimento de limpeza.</li> <li>- Verifique se as notas estão sujas, danificadas ou gastas.</li> <li>- Certifique-se de que o dispositivo não se encontra na proximidade de campos magnéticos ou de equipamentos que transmitam sinais, uma vez que estes podem interferir com os sensores integrados."</li> </ul>
<b>DENOMINAÇÃO DIFERENTE</b>	<ul style="list-style-type: none"> <li>- Foi detetada uma nota de uma denominação diferente da primeira nota contada.</li> </ul>	<ul style="list-style-type: none"> <li>- Verifique o maço rejeitado para identificar uma denominação diferente.</li> </ul>
<b>INCLINADA</b>	<ul style="list-style-type: none"> <li>- As notas não estão a ser alimentadas corretamente através da máquina.</li> </ul>	<ul style="list-style-type: none"> <li>- Certifique-se de que as notas estão bem organizadas e inseridas de forma centrada no alimentador. Utilize as guias do alimentador para centrar as notas e, ao contar um grande maço de notas, guie também as notas com as mãos durante a contagem. Consulte a secção Primeira utilização.</li> </ul>

Error	Cause	Solution(s)
<b>ENCADENADA, DUPLA</b>	- Está a ser alimentada mais do que uma nota ao mesmo tempo.	<ul style="list-style-type: none"> <li>- Certifique-se de que não existem notas presas, dobradas ou coladas entre si.</li> <li>- Verifique a qualidade das notas. Se não forem encontrados problemas visíveis, conte novamente a nota e verifique se o problema persiste.</li> <li>- O alimentador pode estar demasiado solto. Ajuste o botão de regulação do alimentador no sentido dos ponteiros do relógio. Consulte o capítulo Manutenção e assistência."</li> </ul>
<b>MEIA NOTA</b>	- Foi detetada uma nota incompleta, rasgada ou de tamanho reduzido..	- Verifique a qualidade da nota. Se não forem encontrados problemas visíveis, conte novamente a nota e verifique se o problema persiste.
<b>LARGURA, COMPRI-MENTO</b>	- Foi detetada uma nota com um tamanho não conforme.	- Verifique a qualidade da nota. Se não forem encontrados problemas visíveis, conte novamente a nota e verifique se o problema persiste.

## Mensagens de erro da máquina

---

<b>Mensagem de erro apresentada</b>	<b>Solução apresentada</b>
Sensores bloqueados	Abra o painel superior para manutenção.
Erro de assistência da máquina	Contacte o suporte Safescan: <b>support.safescan.com</b>
O empilhador está cheio	Retire todas as notas do empilhador.
O sensor CIS está aberto	Feche o sensor CIS.
Sensor do alimentador bloqueado	Retire as notas e limpe o pó do sensor do alimentador.
Sensores do empilhador bloqueados	Retire todas as notas e limpe o pó do empilhador.

---

## Menu rápido

O menu rápido é uma ferramenta útil que oferece várias funcionalidades utilizadas com frequência. Abra o menu rápido tocando uma vez no centro do ecrã tátil. Com o menu rápido aberto, toque numa funcionalidade no ecrã ou prima **[ESC]** para sair do menu rápido.

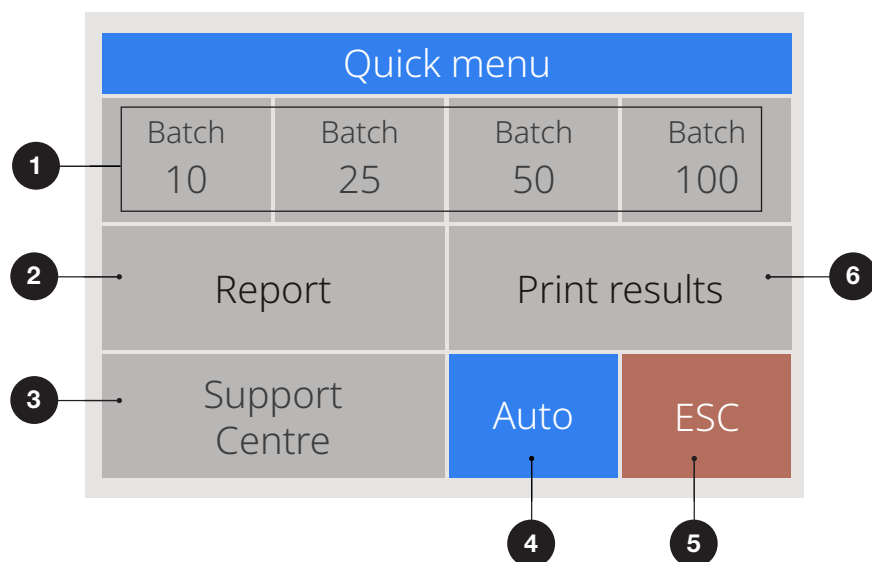

N.º	No ecrã	Descrição	Utilização
1.	Lote 10 / 25 / 50 / 100	Predefinições de lote	<b>Instruções</b> 1. Toque uma vez no ecrã tátil para abrir o menu rápido. 2. Toque numa definição de lote. 3. A máquina regressa ao ecrã de contagem com a definição de lote selecionada ativada.
<b>Nota:</b> As predefinições de lote podem ser ajustadas nas preferências de contagem no menu.			
2.	Relatório	Abrir o ecrã de relatório	Utilize o ecrã de relatório para visualizar os resultados da contagem de moedas.
3.	Centro de suporte	Código QR para a página do centro de suporte do dispositivo	Leia o código QR para visitar a página de suporte online do dispositivo.
4.	4uto	Início automático da contagem Ligado/ Desligado	Com [AUTO] ligado, o dispositivo inicia automaticamente a contagem.
5.	ESC	Sair do menu rápido	<b>Instruções</b> 1. Prima [ESC]. 2. A máquina regressa ao ecrã de contagem.
6.	Imprimir resultados	Imprimir os resultados da contagem atual.	Nota: Para imprimir os resultados da contagem, é necessária a impressora opcional TP-230.

## Menu

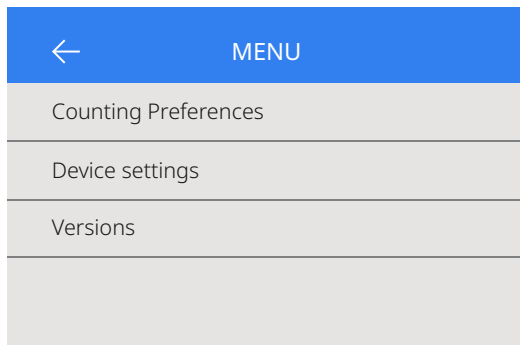

1. Prima o botão [MENU] para abrir o menu.
2. O menu está dividido em 3 submenus.
  - Preferências de contagem
  - Definições do dispositivo
  - Versões
3. Toque num item do submenu para o abrir ou prima [<-] para regressar ao menu de contagem.

## Utilização do menu

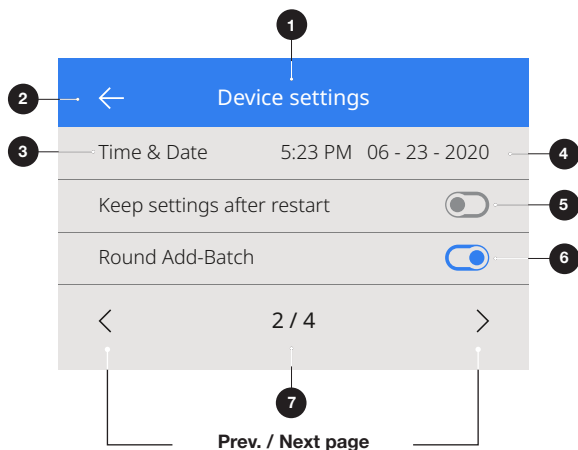

1. Menu/Submenu atual
2. Voltar um passo atrás
3. Item de menu
4. Definições do item
5. Interruptor de função DESLIGADO: o interruptor está cinzento
6. Interruptor de função LIGADO: o interruptor está branco brilhante e azul bright white and blue.
7. Indicação do número da página

## Itens de menu

---

<b>Preferências de contagem</b>	<b>Descrição da definição</b>
Som dos botões	Ativar ou desativar os sons de aviso ao premir um botão utilizando o interruptor Ligado/Desligado.
Som de alarme	Ativar ou desativar os sons de alarme quando ocorre um erro utilizando o interruptor Ligado/Desligado.
Quantidades de lote	Alterar os números de lote predefinidos no menu rápido.
<hr/>	
<b>Definições do dispositivo</b>	<b>Descrição da definição</b>
Idioma	Selecionar o idioma da interface do utilizador.
Formato de hora	Selecionar o formato de 12 ou 24 horas.
Hora e data	Menu para introduzir manualmente a hora e a data. A hora e a data atuais são apresentadas.
Manter definições após reinício	Ativado (On): As definições atuais do utilizador serão mantidas após o reinício. Desativado (Off): O dispositivo iniciará com deteção automática de moeda, modo de contagem Mix e Lote desligado.

---

## Definições do dispositivo

## Descrição da definição

Definições de fábrica	Iniciar o procedimento de reposição. Após a reposição, o dispositivo regressa às definições de fábrica. Todas as definições do utilizador são apagadas.
Menu de manutenção	Este menu está protegido por um código PIN e só é acessível sob supervisão da Safescan.
Obter aplicação Safescan	Leia o código QR para aceder à página de transferência da aplicação Safescan.

## Definições do dispositivo

## Descrição da definição

Versão do software	Mostra qual a versão do software instalada.
Firmware BT	Mostra qual o firmware Bluetooth instalado.
Endereço MAC BT	Mostra o endereço MAC do Bluetooth.

## Manutenção e assistência

---

Para garantir um funcionamento contínuo e fiável, é necessária a limpeza regular das peças internas e dos sensores do dispositivo. O pó ou a sujidade podem desprender-se das notas e interferir com o funcionamento correto dos sensores, assim como objetos estranhos que possam ter ficado presos.

**Observação:** Desligue sempre a máquina e retire o cabo de alimentação do dispositivo antes de efetuar qualquer manutenção.

### Abertura do painel superior

---

1. Levante a pega.

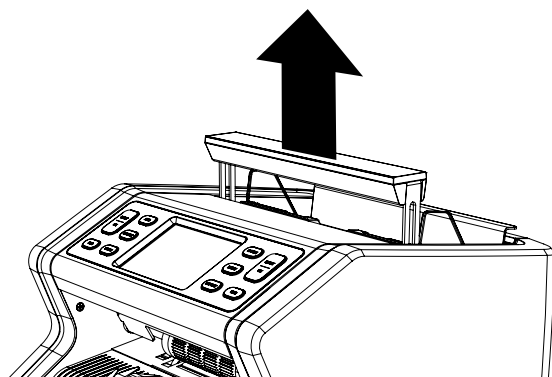

2. Rode o painel de controlo para fora.

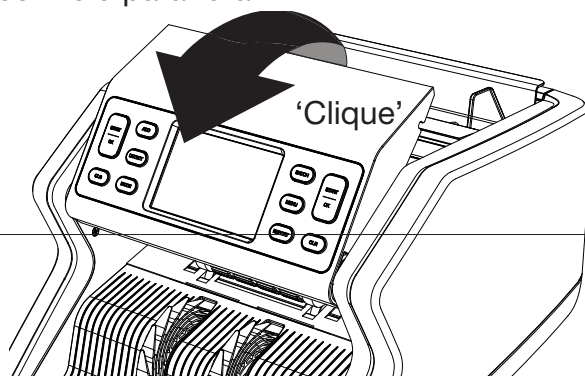

## Limpeza

Dependendo da frequência de utilização da máquina, remova todo o pó dos sensores semanal ou mensalmente utilizando uma escova seca (incluída) ou um pano. Durante a limpeza, recomenda-se a utilização de ar comprimido ou de um aspirador. Ao utilizar um aspirador, certifique-se de que utiliza um acessório de escova macia na mangueira.

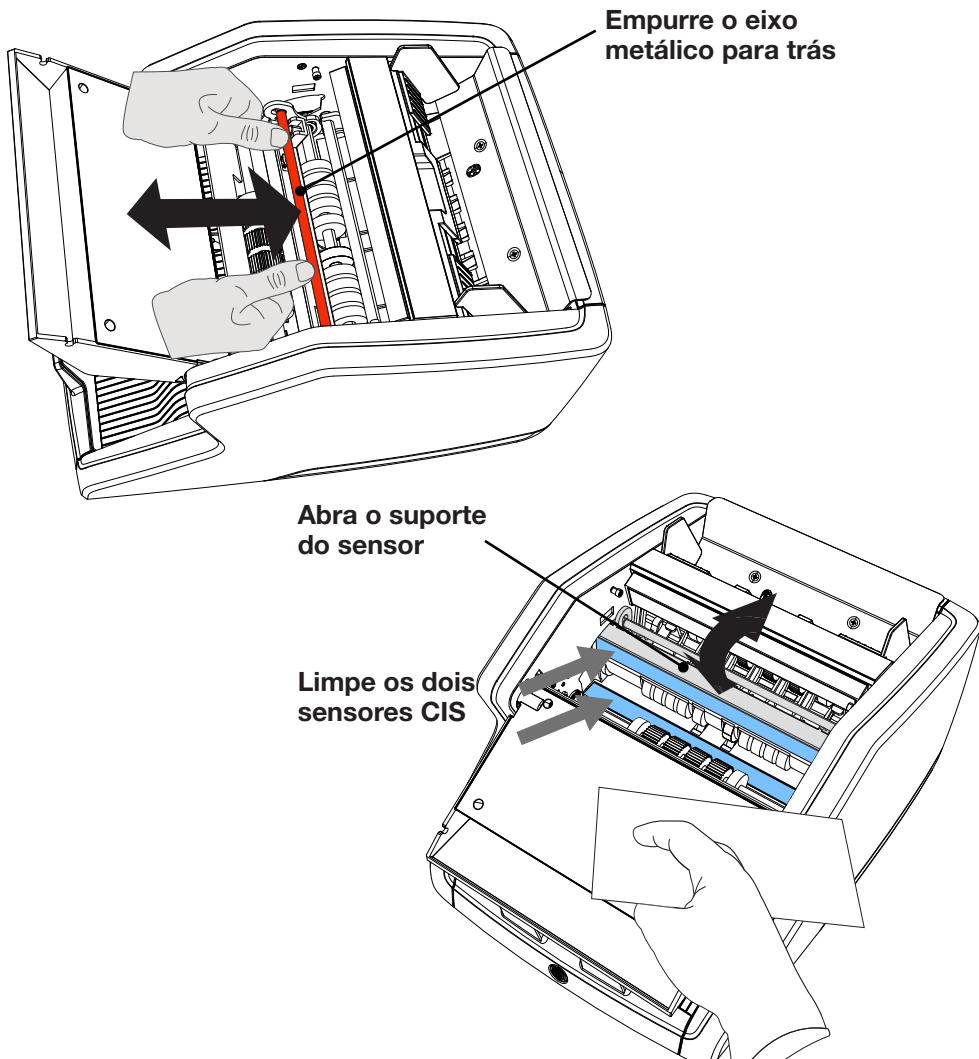

## Limpeza

---

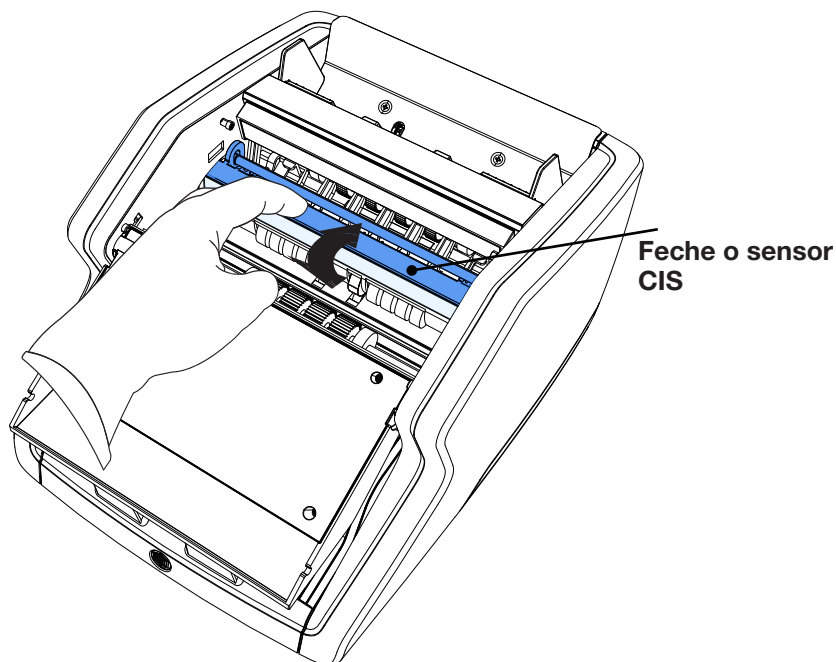

## Atualizações de software

---

Os bancos centrais estão constantemente a atualizar as suas notas para incorporar os mais recentes elementos de segurança e dificultar ainda mais a atividade dos falsificadores. A equipa dedicada de gestão de moedas da Safescan garante que a sua contadora de notas da série 2400 acompanha estas alterações.

Todos os dispositivos Safescan são testados anualmente nos bancos centrais. Para garantir que a sua máquina está atualizada, consulte regularmente o nosso website para verificar se existem novas atualizações disponíveis para o seu dispositivo.

## Atualizar o dispositivo

---

1. Verifique a versão do software de moeda no seu equipamento. A versão do software é apresentada no Menu. Prima [MENU] e depois prima “Versões” para ver a versão atual.
2. Aceda a **[www.safescan.com/downloads](http://www.safescan.com/downloads)**.
3. Preencha a categoria, o produto e o número de peça. Será apresentada a versão mais recente das atualizações de software.
4. Compare os números de versão e os detalhes para verificar se é necessária uma atualização de software.
5. Se for necessária uma atualização de software: transfira o pacote de software e siga as instruções do procedimento de atualização incluídas.

## Especificações técnicas

---

<b>Moedas suportadas:</b>	Consulte <a href="http://www.safescan.com">www.safescan.com</a> para obter informações atualizadas sobre a disponibilidade.
<b>Modos de contagem:</b>	<b>Mix</b> (Contagem de valor para moedas ordenadas e não ordenadas) <b>Sort</b> (Contagem de valor com separação por denominação ou contagem de folhas com separação por tamanho e detecção (Nenhuma, UV, MG ou UV + MG)) <b>Count</b> (Contagem de folhas, com definições de detecção: Desligado, UV, MG ou UV + MG)
<b>Velocidade de contagem:</b>	800, 1000 e 1200 notas/minuto
<b>Deteção de características das notas:</b>	UV, MG, MT, IR, IMAGEM, tamanho 3D, espessura, qualidade do papel
<b>Intervalo de tamanhos das notas:</b>	50 x 110 mm ~ 90 x 180 mm
<b>Capacidade do alimentador:</b>	150 notas
<b>Capacidade do empilhador:</b>	220 notas
<b>Alimentação elétrica:</b>	AC 110–250 V / 50–60 Hz
<b>Consumo de energia:</b>	Máx. 60 W (verificar)
<b>Dimensões:</b>	(L x P x A) 259 x 254 x 255 mm
<b>Peso:</b>	6,4 kg (verificar)
<b>Temperatura de funcionamento:</b>	15–35 °C / 59–95 °F

## Suporte técnico

---

Visite primeiro o nosso centro de suporte online – acesse a **support.safescan.com** e selecione “Contadoras de notas”.

Se necessitar de assistência adicional, a nossa equipa de Apoio ao Cliente está disponível por telefone durante o horário de expediente (fuso horário GMT +1) ou por e-mail para responder a quaisquer questões que possa ter relativamente à utilização do seu dispositivo Safescan. Visite **www.safescan.com** para mais informações.

Ao contactar a nossa equipa de Apoio ao Cliente por telefone ou e-mail, certifique-se sempre de que tem as seguintes informações disponíveis: número do modelo, número de série (consulte a etiqueta do produto na parte inferior do dispositivo), número da versão do software (apresentado no arranque do dispositivo) e data de compra.

Número de série



Número da versão do software

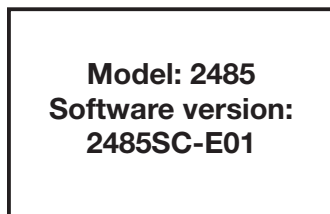

## Garantia de 3 anos

---

Procedimento de garantia: **www.safescan.com**

**CE** Este produto está em conformidade com os requisitos essenciais e outras disposições relevantes das diretivas europeias aplicáveis. A Declaração de Conformidade (DoC) está disponível em [www.safescan.com](http://www.safescan.com)



Leve o dispositivo a um centro de reciclagem se pretender descartá-lo. Nunca elimine dispositivos eletrónicos juntamente com o lixo doméstico.

Safescan® é uma marca registada da Solid Control Holding B.V. Nenhuma parte deste manual pode ser reproduzida sob qualquer forma, seja por impressão, cópia ou qualquer outro meio, sem autorização prévia por escrito da Solid Control Holding B.V. A Solid Control Holding B.V. reserva todos os direitos de propriedade intelectual e industrial, incluindo todos os direitos de patente, marca registada, design, fábrica, reprodução, utilização e venda. Todas as informações contidas neste manual estão sujeitas a alterações sem aviso prévio. A Solid Control Holding B.V. não se responsabiliza, nem assume qualquer responsabilidade, pelas informações fornecidas neste manual. 20261